

# キャップ式ボールペン替芯の交換方法

三菱鉛筆 SE-7の替芯をご購入の上、  
下記を参考にしてお取替えをお願いいたします。

1 キャップをまっすぐ引き抜きます。

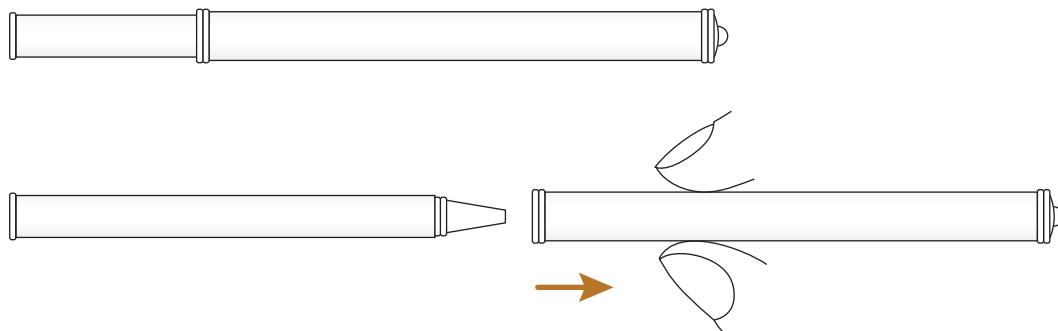

2 口金を回転（反時計回り）させて外します。

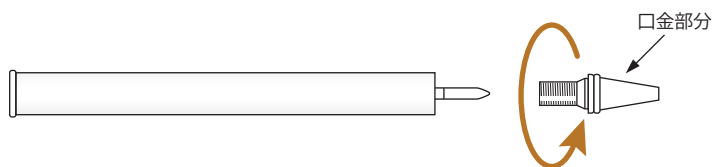

3 使用済みの芯をまっすぐ引き抜きます。

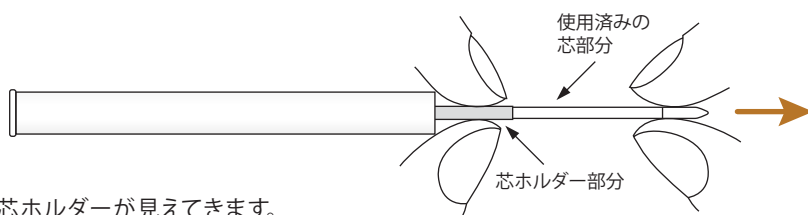

引き抜く途中で芯ホルダーが見えてきます。  
芯ホルダーを押さえながら、使用済みの芯をまっすぐ引き抜きます。

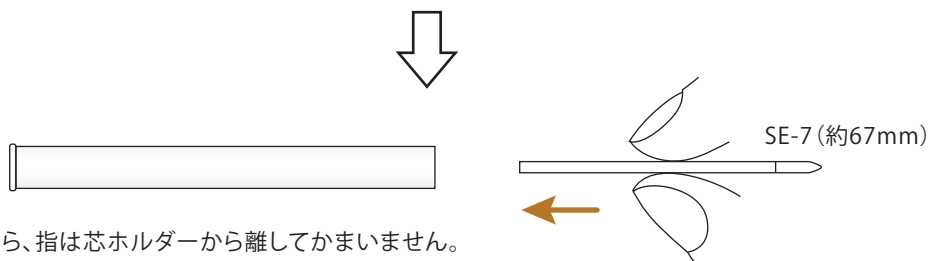

芯を引き抜いたら、指は芯ホルダーから離してかまいません。  
芯ホルダーは、自動的にボールペン本体に納まりますので  
新しい替芯（三菱鉛筆 SE-7）を、芯ホルダーの奥までしっかりとはめてください。  
口金を回転（時計回り）させて元通りに取り付け、キャップをはめてください。

# 回転式ボールペン替芯の交換方法

全長の異なる2種類(三菱鉛筆 SE-7/SK-8)の替芯がございますので、  
下記を参考にしてお取替えをお願いいたします。

**1** クリップ部分を避けてキャップを持ち、まっすぐ引き抜きます。

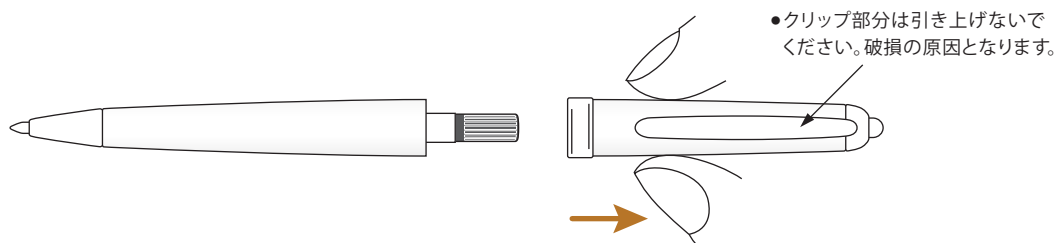

**2** ツマミ部分を回転(反時計回り)させて使用済みの芯を外します。

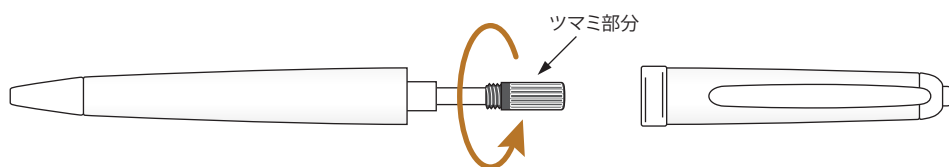

**3** 替芯の種類(一体型/ホルダー型)を確認してください。

**A** 一体型(三菱鉛筆 SK-8)の場合

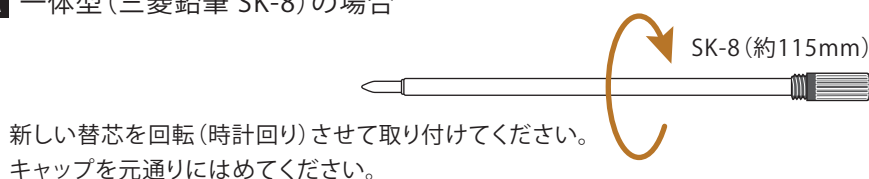

**B** ホルダー型(三菱鉛筆 SE-7)の場合

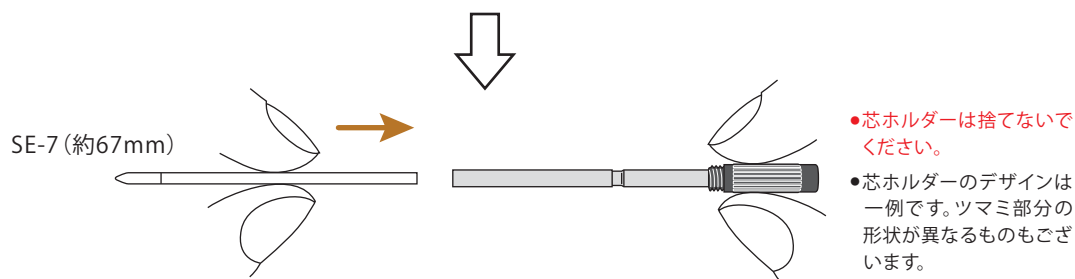
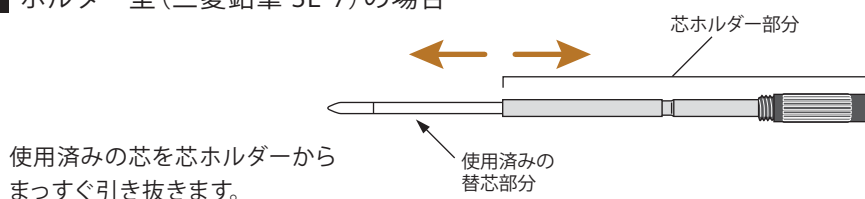

新しい替芯(三菱鉛筆 SE-7)を芯ホルダーの奥までしっかりとはめてください。  
芯ホルダーを回転(時計回り)させて元通りに取り付け、キャップをはめてください。